

NL: Montagehandleiding en Veiligheidsvoorschriften
DE: Montageanleitung und Sicherheitsvorschriften
UK: Assembly instruction and safety regulations
FR: Notice d'assemblage et de sécurité

Fietsdrager/Fahrradträger/Bike carrier/Porte-vélos

BRILJANT



PRO **BIKE CARRIERS®**
USER

Inhoudsopgave	Pagina
• Introductie	4
• Belangrijke informatie	5
• In elkaar zetten van de fietsendrager	6
• Montage van de fietsendrager op de trekhaak	8
• Demontage fietsendrager van de trekhaak	9
• Montage van de fietsen op de fietsendrager	10
• De nummerplaathouder & de verlichting	12
• Veiligheidsvoorschriften	13
• Onderhoud & garantie	14
• Onderdelenlijst & explosietekening	15

Inhaltsverzeichnis	Seite
• Einführung	17
• Wichtige Information	18
• Montage des Fahrradträgers	19
• Montage des Fahrradträgers auf der Anhängerkupplung	21
• Demontage des Fahrradträgers von der Anhängerkupplung	22
• Montage von den Fahrrädern auf dem Fahrradträger	23
• Der Kennzeichenhalter & die Beleuchtung	25
• Sicherheitsvorschriften	26
• Wartung & Garantie	27
• Stückliste & Explosionszeichnung	28

Table of contents	Page
• Introduction	30
• Important information	31
• Mounting the bike carrier	32
• Mounting of the bike carrier onto the tow bar	34
• How to take the bike carrier of the tow bar	35
• Mounting of the bikes on the bike carrier	36
• The license plate holder & lighting	38
• Safety regulations	39
• Maintenance & guarantee	41
• Part list & exploded view	42

Table des matières	Page
• Introduction	44
• Informations importantes	45
• L'assemblage du porte-vélos	46
• Montage du porte-vélos sur l'attache-remorque	48
• Démontage du porte-vélo de l'attache-remorque	49
• Installation des vélos sur le porte-vélos	50
• Support de la plaque & l'éclairage	52
• consignes de sécurité	53
• Entretien & Garantie	54
• Description des pièces & dessin d'assemblage	55

INTRODUCTIE

De Pro-User BRILJANT fietsendrager maakt deel uit van de familie van fietsendragers gefabriceerd door Tradekar Benelux BV.

- ✓ Veilige en betrouwbare fietsendrager voor het transport van 2 fietsen
- ✓ Universele montage op de trekhaak
- ✓ Eenvoudig te monteren zonder gereedschap
- ✓ Gemakkelijk en snel op te bergen
- ✓ Geleverd inclusief opbergtas
- ✓ Goede bescherming van fietsen door meerdere schuimrubber accessoires
- ✓ Inclusief verlichting en kentekenplaathouder
- ✓ Verlichting via gecombineerde 7 en 13 polige (Jaeger) stekker
- ✓ Rijgedrag van de auto wordt vrijwel niet beïnvloed



Lees voordat u de fietsendrager gaat gebruiken de volgende veiligheids- en bedieningsinstructies aandachtig door en handel ernaar.

BELANGRIJKE INFORMATIE

Voor gebruik goed doorlezen!

Dit product niet monteren en gebruiken voordat de montagehandleiding en veiligheidsvoorschriften geheel zijn doorgelezen en duidelijk zijn.

De assemblage en montage van de fietsendrager alleen volgens deze montagehandleiding uitvoeren.

De stappen die worden genoemd en de veiligheidsinstructies voor montage, bediening en gebruik van de fietsendrager, moeten beslist worden opgevolgd. Al de kleinste afwijkingen kan leiden tot verkeerde montage of verkeerd gebruik.

De drager is geschikt voor het vervoeren van maximaal twee fietsen. Let op de maximaal toelaatbare kogeldruk. U kunt deze vinden op het typeplaatje van de trekhaak van uw auto (bij de meeste auto's is deze 75kg). Het totale gewicht van de drager inclusief de fietsen mag niet hoger zijn dan de maximaal toelaatbare kogeldruk van de trekhaak.

De maximale belasting op de fietsendrager zelf mag **40kg** zijn.
Het eigen netto gewicht van de drager is Ca. **6,5kg**.

Maximale kogeldruk	Gewicht fietsendrager	Max. belasting
50kg	6,5kg	Max. 40kg
60kg	6,5kg	Max. 40kg
75kg	6,5kg	Max. 40kg
90kg	6,5kg	Max. 40kg

Niet geschikt voor het gebruik op aluminium trekhaken.

Deze montagehandleiding en veiligheidsvoorschriften in de auto bewaren.

CONSUMENTEN HELPDESK & SUPPORT

 0345-470998 (maandag t/m donderdag 8:30-12:30uur)

 service@tradekar.nl

IN ELKAAR ZETTEN VAN DE FIETSENDRAGER

De fietsdrager is al gedeeltelijk voorgemonteerd. Haal alle onderdelen uit de verpakking en leg deze overzichtelijk neer. Per stap zal duidelijk beschreven en te zien zijn welke onderdelen nodig zijn voor de verdere montage van de fietsdrager en de fietsen.

Stap 1

Onderdelen:

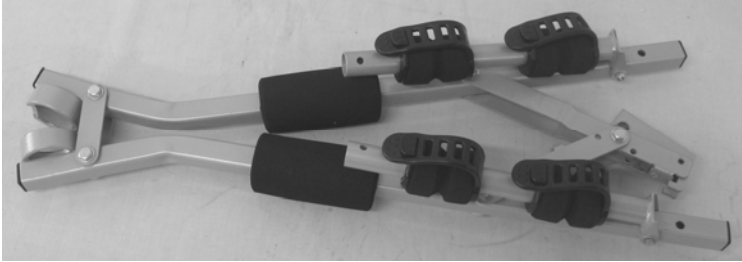

De montage:

Klap de twee scharnierbare hangbeugels uit zodat deze 90 graden op de basis van de drager staat. Schroef deze vervolgens vast met de bijgeleverde kunststof draaiknoppen (M8).

Draai de kunststof draaiknoppen goed stevig vast!

De drager is in principe klaar voor gebruik!

omklappen

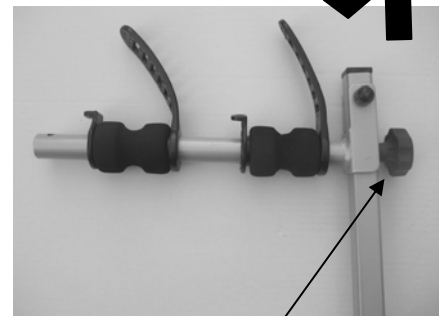

Kunststof draaiknop M8

Eindresultaat:



Stap 2

Onderdelen:

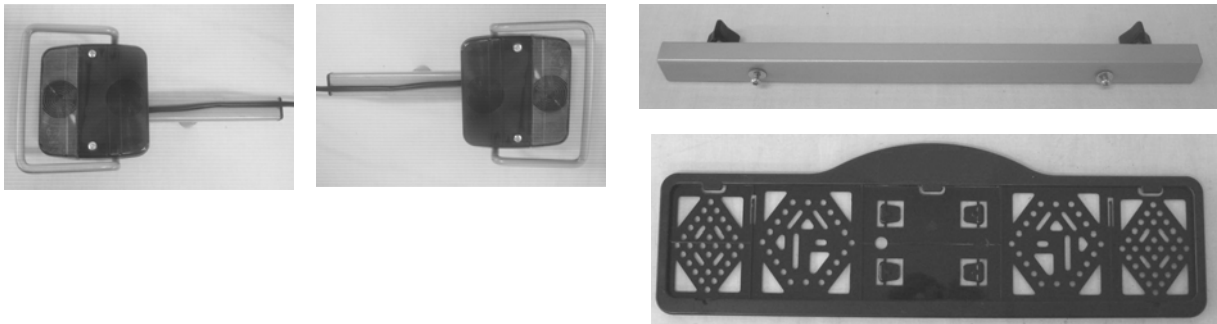

De montage:

De lichtbalk is een los deel van de fietsdrager welke in de uiteinden van de hangbeugels bevestigd kan worden. Hij dient echter eerst samengebouwd te worden.

Schuif de twee achterlichthouders (incl. lampen) in de lamphouder rail (Zorg er voor dat de lamp met "R" erop aan de rechterkant geplaatst wordt) en schroef deze vast met de twee kunststof knoppen.

Draai vervolgens de schroefjes voor het monteren van de kentekenhouder uit de lamphouder-rail en monteer vervolgens ook de kentekenhouder aan de rail. De kentekenhouder moet op gelijke hoogte als de verlichting liggen.

Eindresultaat:



MONTAGE VAN DE FIETSENDRAGER OP DE TREKHAAK

Voor de montage van de fietsendrager kan de auto het beste recht staan, de motor uit staan en de handrem aangetrokken zijn. Let op dat de trekhaak onbeschadigd, schoon en vetvrij is!

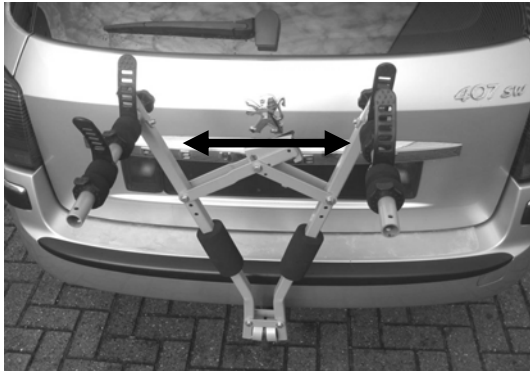

Plaats de fietsendrager op de kogel van de trekhaak. Zet deze optisch recht en klap de drager voorzichtig uit door de "benen" uit elkaar te drukken totdat er een echte krachtinspanning nodig is (positie is ongeveer zoals op de foto).

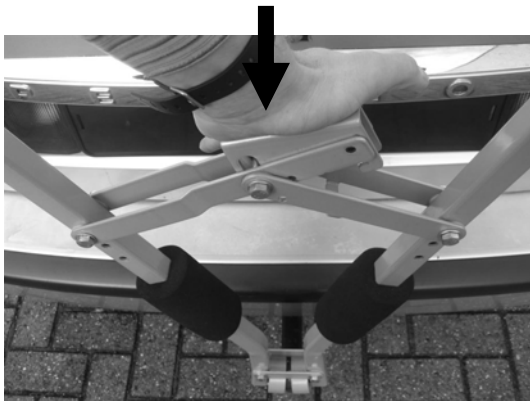

Druk daarna **met de vlakke hand** de vergrendel hendel naar beneden. De "benen" zullen nu nog meer uit elkaar gaan. Druk totdat deze niet meer verder naar beneden te drukken is (*Dit kan een behoorlijke krachtinspanning kosten*).

LET OP: De vergrendel hendel niet met gehele hand vastpakken aangezien anders het gevaar voor letsel bestaat!



Laat daarna de vergrendel hendel los en de vergrendeling zal er voor zorgen dat de drager vast op de trekhaak blijft zitten.

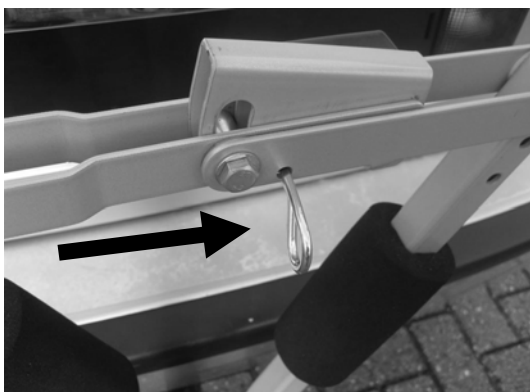

Plaats vervolgens de borgpen in het daarvoor bestemde gat. De drager is nu klaar om te beladen met fietsen!

Zorg er altijd voor dat de fietsendrager goed vergrendeld is met de borgpen. De drager mag *nooit* gebruikt worden indien deze niet is vergrendeld met de borgpen.

DEMONTAGE FIETSENDRAGER VAN DE TREKHAAK

Om de drager weer op te bergen volgt u de voorgaande instructie in omgekeerde volgorde:



LET OP dat de fietsendrager alleen van de trekhaak gedemonteerd kan worden indien de lichtbalk niet gemonteerd is!

(situatie zoals op de foto)



Om de drager van de trekhaak los te halen, haalt u allereerst de borgpen uit het gat.

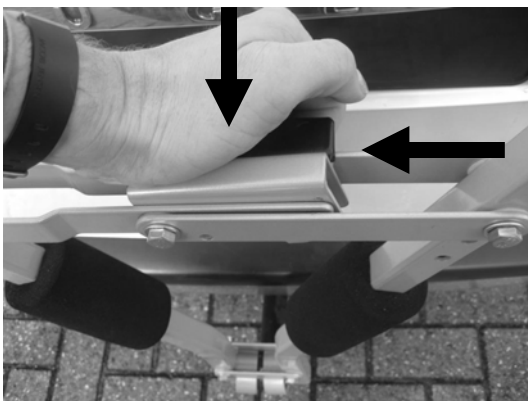

Druk daarna **met de vlakke hand** de vergrendel hendel eerst omlaag en trek met de andere hand (of eventueel met uw vingers) de drager aan de zwarte hendel (achterkant drager) omhoog.

LET OP: Doordat er een behoorlijke spanning op de drager kan staan, kan de hendel met hoge snelheid en enige kracht omhoog schieten!

Haal de drager van de trekhaak en klap deze vervolgens verder in (let op dat uw vingers nergens tussen komen!).

De drager kan nu samengeklapt en opgeborgen worden in de opbergtas.



MONTAGE VAN DE FIETSEN OP DE FIETSENDRAGER

LET OP: Pas na het beladen van de fietsen kan de lichtbalk (incl. kentekenplaat) geplaatst worden.

De fiets wordt door de verschillende schuimrubberen accessoires goed beschermd. Deze schuimrubberen accessoires kunnen verschoven worden om de fiets zo goed mogelijk te beschermen.



- 1) Het schuimrubber aan de hangbeugels
- 2) Twee schuimrubberen rollen aan de "benen" van de drager die het fietsframe aan de zijkant beschermen
- 3) Twee schuimrubberen, rechthoekige accessoires welke tussen de fietsen geplaatst kunnen worden (hangend aan de hangbeugels)

Het plaatsen van de fietsen: In principe hangen de fietsen met het frame aan de hangbeugels.



Verwijder alle onderdelen van de fietsen die tijdens het transport gemakkelijk verloren kunnen gaan (E-bike accu's, fietspompen, snelheidsmeters, mandjes, fietstassen, fietszitjes enz.). Door de hoge luchtweerstand en trillingen kunnen deze onderdelen losraken en medeweggebruikers in gevaar brengen.



De eerste (en zwaarste, max. 20kg) fiets hangt u in de eerste set schuimrubber houders (het dichtst bij de auto) en bevestigt u met de geïntegreerde rubberen band.



Vervolgens dient het voorwiel vastgezet te worden met de bijgeleverde spanband van ~65cm. Hierdoor kan het voorwiel niet meer los bewegen.

De tweede fiets hangt u **in tegengestelde richting** in de tweede set schuimrubber houders en maakt u eveneens vast met de geïntegreerde rubberen banden en de wiel spanband.

Beveilig tenslotte uw fietsen met de lange zwarte spanband(meegeleverd)

Leg deze hiervoor om de frames van de fietsen en om het fietsendrager frame en trek de spanband vervolgens goed vast.



Als de fietsen goed vast zitten kan de lichtbalk inclusief kentekenplaat geplaatst worden. De voormonteerde lichtbalk met kentekenplaat kan nu in de uiteinden van de hangbeugel geschoven worden (lampen zijn verstelbaar zodat het altijd past). Vervolgens moet deze vergrendeld worden met de twee borgpennen.



Sluit nu de verlichtingsstekker (7 of 13 polig) aan op de stekker van de auto en controleer de verlichting op een goede werking.

LET OP: Het rijden met de fietsendrager zonder lichtbalk (incl. kentekenplaat) is niet toegestaan!



DE NUMMERPLAATHOUDER

De bevestigingsclipjes (2) voor het bevestigen van de kentekenplaat zijn uitdrukbaar en bevinden zich in de kentekenhouder (zie foto).

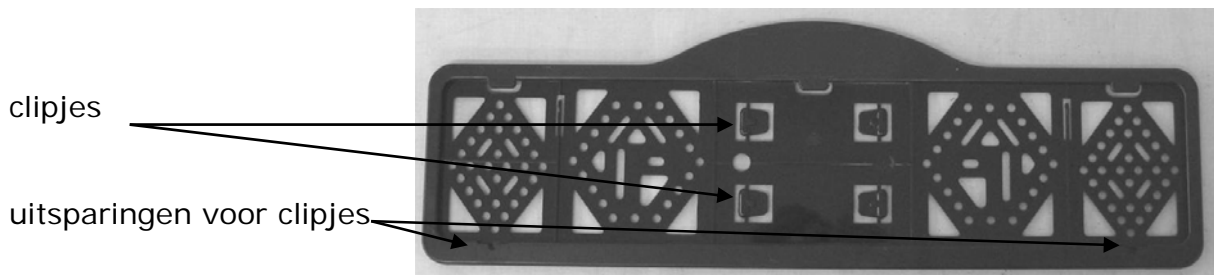

DE VERLICHTING

Deze fietsendrager is uitgerust met verlichting. Deze verlichting kan aangesloten worden op de trekhaak stekkerdoos van uw auto. Aangezien er meerdere soorten stekkers in omloop zijn, heeft deze drager de keuze uit de gebruikelijke 7-polige stekker en de 13-polige stekker (Jaegers).

Hierdoor is de drager geschikt voor elke trekhaak!

Beide stekkers zitten verwerkt in één behuizing. Over de stekker die niet gebruikt wordt, moet het bijgeleverde afdekkapje gedaan worden.



<p>Universeel systeem 7 polig</p>	<p>1/L 2/54G 3/31 4/R 5/58R 6/54 7/58L</p>	<p>Richtingaanwijzer links <i>Niet in gebruik</i> Massa Richtingaanwijzer rechts Achterlicht rechts Remlichten Achterlicht links</p>	<p>geel wit groen bruin rood zwart</p>
<p>Jaegers systeem 13 polig (DIN 72.570)</p>	<p>1 2 3 4 5 6 7 8 9 10 11 12 13</p>	<p>Richtingaanwijzer links <i>Niet in gebruik</i> Massa Richtingaanwijzer rechts Achterlicht rechts Remlichten Achterlicht links <i>Niet in gebruik</i> <i>Niet in gebruik</i> <i>Niet in gebruik</i> <i>Niet in gebruik</i> Massa <i>Niet in gebruik</i></p>	<p>geel wit groen bruin rood zwart</p>

VEILIGHEIDVOORSCHRIFTEN

Houd de trekhaak schoon en vetvrij.

Controleer de fietsendrager voor gebruik op beschadigingen. Beschadigde of versleten onderdelen dienen direct vervangen te worden. Gebruik uitsluitend originele vervangingsonderdelen.

Voer geen modificaties uit aan de fietsendrager (mechanisch of elektronisch). Dit kan erg gevaarlijk zijn. Garantie claims worden niet geaccepteerd en wij kunnen de juiste werking van de fietsendrager niet meer garanderen indien modificaties zijn uitgevoerd. Wij zijn niet aansprakelijk voor welke schade dan ook veroorzaakt als resultaat van onjuiste installatie, bediening of modificatie.

Controleer regelmatig de verlichting van de fietsendrager op een juiste werking.

Zorg er altijd voor dat de fietsen goed vastgezet zijn door middel van de spanbanden.

Gebruik altijd de extra spanband als extra beveiliging voor uw fietsen. Leg deze om de U-beugel en de frames van de fietsen en trek deze vervolgens goed vast.

Let op dat er geen onderdelen van de fiets tijdens het transport verloren kunnen worden (accu's, fietspomp, snelheidsmeters, mandjes, fietstassen, fietszitjes enz.). **Verwijder deze altijd voordat u gaat rijden!**

Controleer regelmatig of alle spanbanden, draaiknoppen en bevestigingen goed vastzitten en indien nodig vastzetten.

Tijdens het rijden de fietsen niet afdekken met een hoes.

Het rijden met een fietsendrager beïnvloedt het weggedrag van de auto. Pas uw snelheid daarom aan (max. 120km/u). Vermijd ook plotselinge remacties en stuurbewegingen.

Let op dat bij het achteruit rijden de auto langer is dan normaal!

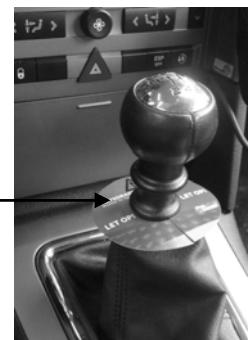

Voorts wordt gewezen op de wettelijke eisen die gelden voor het vervoer van goederen aan de achterzijde van uw voertuig.

Bij voertuigen met een elektrische parkeerhulp kan een foutmelding optreden, indien de fietsendrager gemonteerd is. Schakel de parkeerhulp uit tijdens gebruik van de fietsendrager.

Indien de auto is voorzien van een automatische opening van de achterklep, dan moet deze worden uitgeschakeld of uitsluitend handmatig worden geopend, indien de fietsendrager is gemonteerd.

Vóór gebruik van de autowas centrale de fietsendrager eerst van de trekhaak halen.

De fietsendrager is niet geschikt voor "off road" gebruik.

Indien de drager niet gebruikt wordt, dient deze van de trekhaak gedemonteerd te worden.

Na gebruik is de drager eenvoudig op te bergen in de kofferbak van de auto of gewoon thuis, in de schuur of garage. De fietsdrager wordt geleverd met handige draagtas, waardoor alles netjes opgeborgen kan worden.

In geval van defecten of problemen, alstublieft contact opnemen met uw Pro-User leverancier.

ONDERHOUD

De fietsendrager na gebruik schoon en droog opslaan. Eventueel afsprengen met een waterslang om modder, en andere vuiligheid te verwijderen.

Houd de trekhaak van de auto schoon en vetvrij.

Houd de koppeling van de fietsendrager schoon en vetvrij.

Controleer regelmatig de fietsendrager op beschadigingen. Beschadigde of versleten onderdelen dienen direct vervangen te worden. Gebruik uitsluitend originele vervangingsonderdelen.

Bouten en moeren van de fietsendrager regelmatig controleren en indien nodig aandraaien.

Beschadigingen aan de lak direct met een (grond)verf behandelen.

Draaiende en bewegende delen regelmatig smeren.

GARANTIE

Dit product heeft een garantieperiode van 2 jaar. Let op: de garantie dekt alleen een normaal gebruik van de fietsendrager. Op geen enkele manier wordt schade gedekt die ontstaan is door onjuist gebruik. Dit houdt ook in defecten of gebreken die zijn ontstaan door slechte of onjuiste montage. Om ervoor zorg te dragen dat de garantie voorwaarden van toepassing zijn dient u onderhoud volgens het onderhoudsvoorschrift uit te (laten) voeren. Aanspraak maken op garantie zonder aankoopbewijs is niet mogelijk. Wij behouden ons het recht om kosten in rekening te brengen die voortkomen uit reparaties van zaken die buiten onze garantie vallen zoals onjuiste of slechte montage, onjuist gebruik, schade door ongelukken, enz.

ONDERDELENLIJST

Pos.	Omschrijving	Aantal	Maat
1	Kunststof draaiknop	2	M8
2	Veerring	2	M8
2b	Sluistring	2	M8
3	Zeskantbout	2	M6x40
4	Zelfborgende moer	2	M6
5	Sluistring	4	M6
6	Basisframe	1	
7	Sluistring	2	M8
8	Zeskantbout	2	M8x40
9	Hangbeugel	2	
10	Flexibele rubber frame-band	4	
11	Schuimrubber frame beschermer	4	
12	Kunststof clip	4	
13	Schuimrubber beschermer	2	
14	veiligheidspin	2	
15	Rechter achterlicht	1	
16	Lampbeugel (R/L)	2	
17	Sluistring	2	M5
18	Schroefje	2	
19	Kentekenplaathouder	1	
20	Linker achterlicht	1	
21	Lamphouder rail	1	
22	Kunststof draaiknop	2	M6
23	Zeskantbout	2	M8x45
23b	Sluistring	4	M8
24	Verbindingsbeugel	2	
25	Zelfborgende moer	2	M8
26	Veiligheidspin	1	
27	Schuimrubber frame beschermer	2	
28	Zeskantbout	1	M8x45
29	Zelfborgende moer	1	M8
30	Vergrendel-beugel rechts	1	
31	Popnagel	1	
32	Vergrendel-beugel links	1	
33	Vergrendel hendel	1	
34	Zelfborgende moer	2	M8
35	Veer	1	
36	Veer-pen	1	
37	Plastic ring	1	
38	Sluistring	2	M8
39	Nylon ring	10	M8
40	Kunststof eindkap	4	25x25
41	Sluistring	4	M5
42	Veerring	4	M5
43	Zelfborgende moer	4	M5
44	Kunststof eindkap	4	25x15

EXPLOSIETEKENING

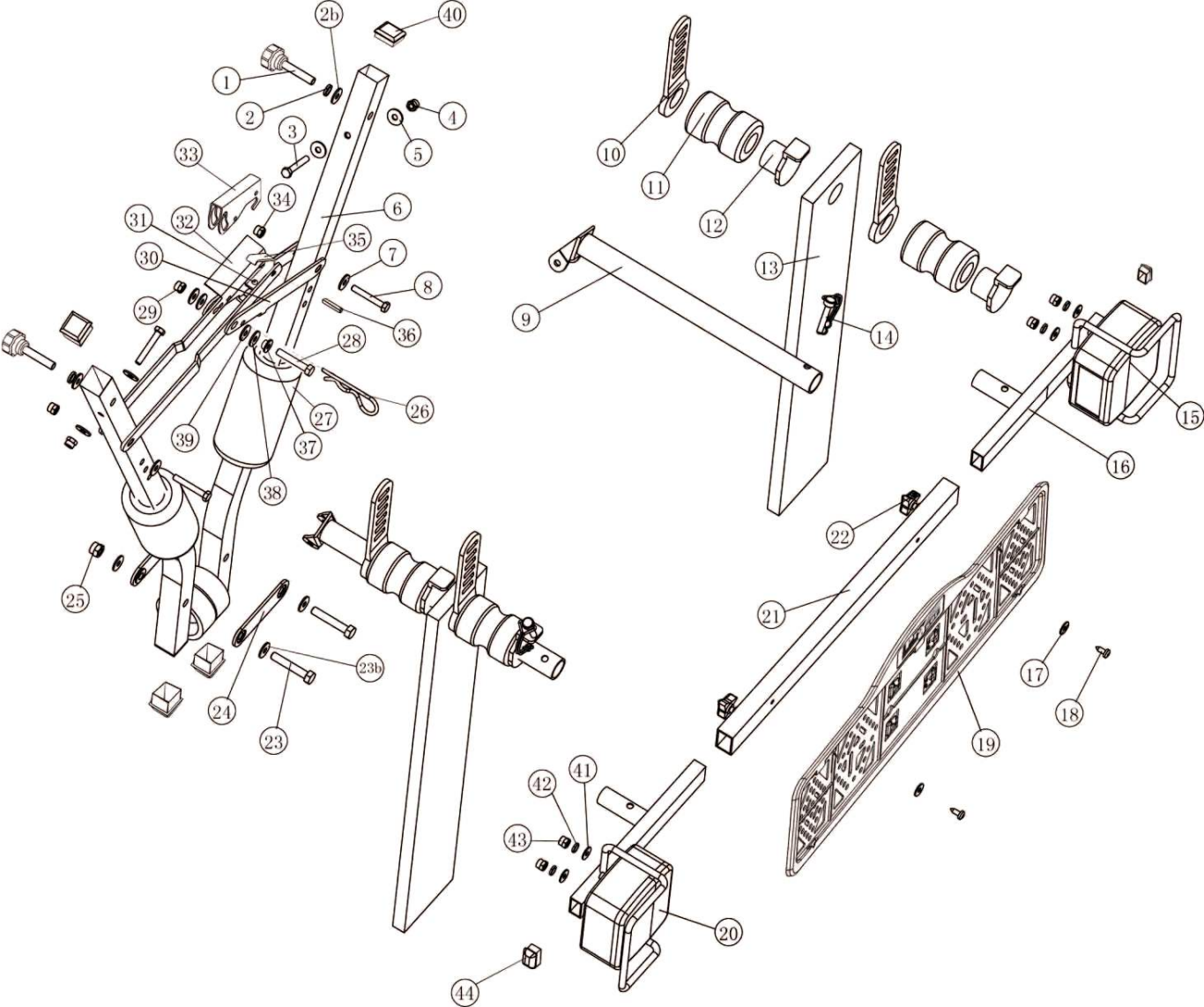

EINFÜHRUNG

Der BRILJANT Pro User Fahrradträger ist ein Teil der Familie von Fahrradträgern hergestellt von Tradekar Benelux BV.

- ✓ Kupplungs-Fahrradträger für den Transport von 2 Fahrrädern
- ✓ Universelle Montage auf die Anhängerkupplung
- ✓ Einfach zu montieren ohne Werkzeuge
- ✓ Einfache und schnelle Lagerung
- ✓ Aufbewahrungstasche gehört zum Lieferumfang
- ✓ Guter Schutz der Fahrräder durch verschiedene Gummi-Unterlagen
- ✓ Inklusive Beleuchtung und Kennzeichenhalter
- ✓ Beleuchtung mittels 7 und 13 poligem (Jaegers) Stecker
- ✓ Fahrverhalten vom Auto wird kaum beeinflusst



Lesen Sie bevor Sie den Träger benutzen sorgfältig die Montageanleitung und die wichtigen Informationen durch und handeln Sie danach.

WICHTIGE INFORMATION

Vor Erstgebrauch lesen!

Dieses Produkt nicht montieren und benutzen, bevor die Montageanleitung und die Sicherheitsvorschriften völlig durchgelesen und klar verstanden worden sind.

Der Heckträger muss sicher gemäß diese Montageanleitung montiert werden.

Die in dieser Benutzerinformation aufgeführten Arbeitsschritte, Maßangaben und Sicherheitshinweise für die Montage, Handhabung und Nutzung des Heckträgersystems müssen unbedingt eingehalten werden. Bereits geringste Abweichungen können zu fehlerhaftem Aufbau bzw. fehlerhafter Benutzung führen.

Der Träger ist geeignet für den Transport von bis zu zwei Fahrrädern. Bitte beachten Sie die maximale Stützlast. Diese Angabe finden Sie auf dem Typenschild Ihres Autos (meistens 75kg). Das Gesamtgewicht des Trägers inklusive Fahrräder darf diese Angabe auf der Anhängerkupplung nicht überschreiten.

Das maximale Gewicht der Fahrräder kann **40kg** betragen.

Das Eigengewicht des Trägers ist ca. **6,5kg**.

Max. Stützlast Anhängerkupplung	Eigengewicht Fahrradträger	Max. Nutzlast am Fahrradträger
50kg	6,5kg	Max. 40kg
60kg	6,5kg	Max. 40kg
75kg	6,5kg	Max. 40kg
90kg	6,5kg	Max. 40kg

Nicht geeignet für den Gebrauch auf Aluminium Anhängerkupplungen.

Diese Montageanleitung und Sicherheitsvorschriften im Fahrzeug mitführen.

Support Endverbraucher

 +31 (0) 345-470998 (Montag bis Donnerstag 8:30-12:30Uhr)

 service@tradekar.nl

MONTAGE DES FAHRRADTRÄGERS

Dieser Fahrradträger ist teilweise vormontiert. Holen Sie alle Bauteile aus der Verpackung und legen diese übersichtlich hin. Step bei Step wird Ihnen deutlich beschrieben welche Bauteile Sie für die weitere Montage des Fahrradträgers benötigen.

Step 1

Bauteile:

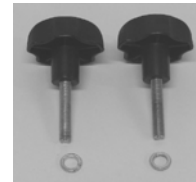
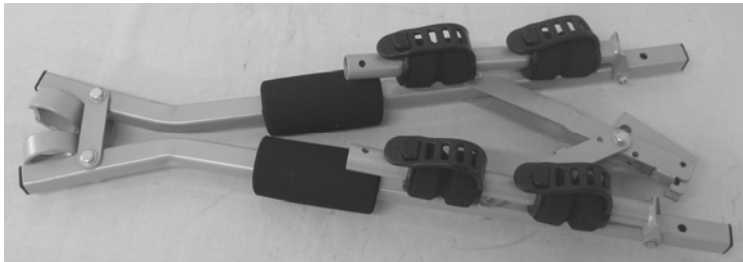

Die Montage:

Klappen Sie die zwei mit einem Scharnier verbundenen Hängebügel auseinander, sodass diese 90° zur Basis des Trägers stehen. Schrauben Sie diese anschließend mit den mitgelieferten Kunststoff Rändelschrauben (M8) fest.

Drehen Sie die Kunststoff Rändelschrauben gut fest!

Der Träger ist jetzt praktisch schon gebrauchsfähig!

Endresultat:



ausklappen

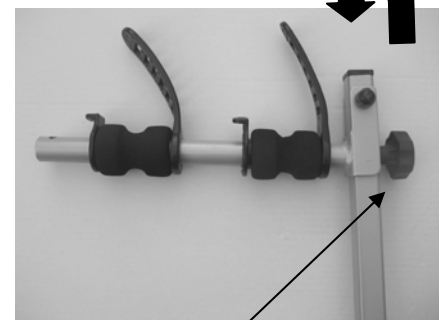

Rändelschraube (M8)

Step 2

Bauteile:

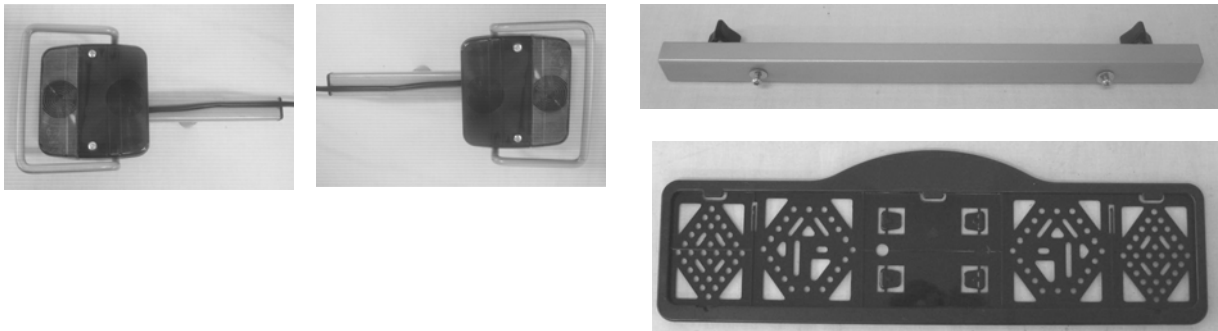

Die Montage:

Die Beleuchtungseinheit ist ein loses Teil des Fahrradträgers, welches in die Enden der Hängebügel befestigt werden kann. Hierzu muss diese Beleuchtungseinheit aber erst noch zusammen gebaut werden.

Schieben Sie die zwei Rücklichthalter (inkl. Lampen) in die Lampenhalterschiene (Achten Sie darauf, dass die Lampe mit "R" an die rechte Seite platziert wird) und schrauben diese mit den zwei Kunststoff Rändelschrauben fest.

Drehen Sie bevor Sie den Kennzeichenhalter montieren die Schrauben für die Befestigung des Kennzeichenhalters aus der Lampenschiene heraus und befestigen den Kennzeichenhalter mit diesen Schrauben. Der Kennzeichenhalter muss auf einer Höhe mit der Beleuchtung liegen.

Endresultat:



MONTAGE DES FAHRRADTRÄGERS AUF DER ANHÄNGERKUPPLUNG

Für die Montage des Fahrradträgers sollte das Auto am besten auf gerader Strecke stehen, der Motor ausgeschaltet und die Handbremse angezogen sein. Achten Sie darauf, dass die Anhängerkupplung unbeschädigt, fettfrei und von jeglichen Lackschichten befreit ist!

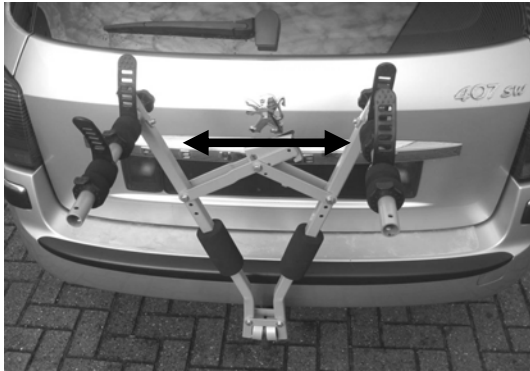

Platzieren Sie den Fahrradträger auf die Kugel der Anhängerkupplung. Richten Sie den Träger optisch aus und drücken die beiden Streben nach außen.

(Situation, wie im Bild zu sehen)

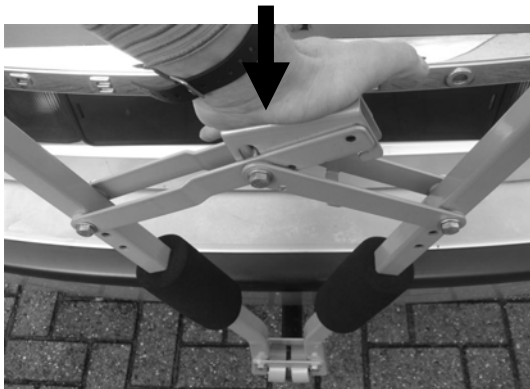

Jetzt mit der **flachen Hand** den Verriegelungshebel nach unten drücken. Drücken Sie, bis er sich nicht weiter nach unten drücken lässt; dazu braucht man etwas Kraft.

ACHTUNG: Den Verriegelungshebel nicht mit der ganzen Hand festhalten, da man sich sonst verletzen könnte!



Danach den Verriegelungshebel loslassen, sodass die Verriegelung dafür sorgen kann, dass der Träger stabil auf der Anhängerkupplung befestigt bleibt.

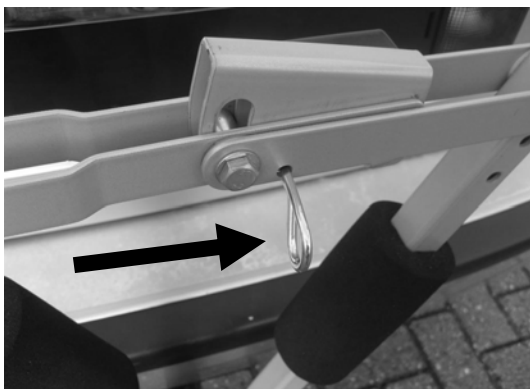

Platzieren Sie nun den Sicherheitsstift in die dafür vorgesehene Bohrung. Der Träger ist nun fertig für das Beladen mit den Fahrrädern!

Achten Sie immer darauf, dass der Fahrradträger ordnungsgemäß mit dem Sicherheitsstift gesichert ist. Ohne diese zusätzliche Sicherung darf der Träger nicht benutzt werden.

DEMONTAGE DES FAHRRADTRÄGERS VON DER ANHÄNGERKUPPLUNG

Bei Demontage des Trägers befolgen Sie die oben genannten Anweisungen in umgekehrter Reihenfolge:



HINWEIS: Der Fahrradträger kann nur von der Anhängerkupplung demontiert werden, wenn der Lampenhalter nicht montiert ist!

(Situation, wie im Bild zu sehen)



Um den Träger von der Anhängerkupplung zu lösen, erst den Sicherungsstift herausnehmen.

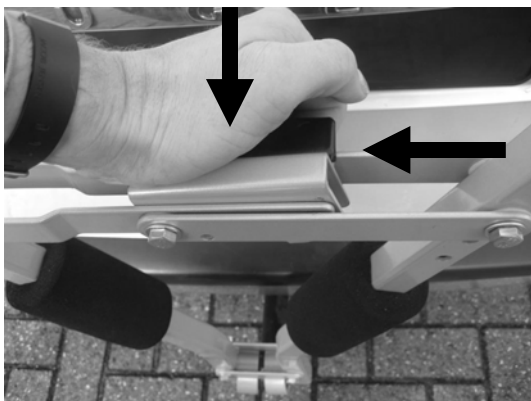

Jetzt **mit der flachen Hand** den Verriegelungshebel nach unten drücken und mit der anderen Hand (oder eventuell den Fingern) den Träger an den schwarzen Griffen (Rückseite des Trägers) nach oben ziehen.

ACHTUNG: Da der Träger ziemlich viel Spannung ausübt, kann der Hebel sehr schnell und kräftig aufklappen!

Entfernen Sie nun den Fahrradträger von der Anhängerkupplung und klappen diesen zusammen (Achten Sie dabei auf Ihre Finger!).

Der Heckträger kann jetzt zusammengeklappt aufbewahrt werden.



MONTAGE DER FAHRRÄDER AUF DEM FAHRRADTRÄGER

ACHTUNG: Nach dem Beladen der Fahrräder kann die Beleuchtungseinheit mit dem Kennzeichenhalter befestigt werden.

Die Fahrräder werden durch verschiedene Schaumgummiteile gut geschützt. Diese Schaumgummiteile können verschoben werden um die Fahrräder so gut wie möglich zu schützen.

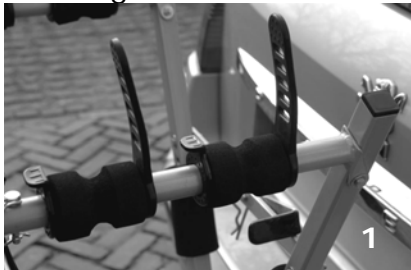

- 1) Das Schaumgummi der Hängebügel
- 2) Zwei Schaumgummirollen an den Streben des Trägers befestigt, welche die Fahrradrahmen von den Seiten schützen
- 3) Zwei rechteckige Schaumgummiteile anbei, die zwischen den Fahrrädern platziert werden können (hängend an die Hängebügel).

Montage der Fahrräder auf dem Fahrradträger: In Prinzip hängen die Fahrräder mit den Fahrradrahmen an den Hängebügeln.



Bitte beachten Sie, dass keine Teile des Fahrrades verloren gehen können (E-Bike Akkus, Fahrradpumpe, Tachometer, Körbe, Sattel usw.). Entfernen Sie diese Teile zuerst, bevor Sie mit dem Fahrradträger fahren! Diese Teile können sich während des Transports aufgrund des erhöhten Luftwiderstand und der entstehende Vibrationen lösen und andere Verkehrsteilnehmer in Gefahr bringen.



Das erste (*und schwerste, max. 20kg*) Fahrrad muss in der hinteren Schaumstoffhalterung platziert werden (am nächsten zum Fahrzeug).

Zuerst machen Sie mit den flexiblen Gummibändern die Fahrradrahmen an die Hängebügel fest.



Anschließend machen Sie das Vorderrad und damit gleichzeitig auch den Fahrradlenker mit den mitgelieferten Spannband von ~65cm Länge fest. Dies fixiert das Vorderrad während der Fahrt.

Platzieren Sie das zweite Fahrrad **in entgegengesetzter Richtung** zum ersten Fahrrad in die zweite Schaumstoffhalterung und sichern Sie dies mit den integrierten flexiblen Gummibändern und darnach auch das Vorderrad mit den mitgelieferten Spannband von ~65cm Länge.

Sichern Sie nun die Fahrräder mit dem langen Sicherheitsgurt. Legen Sie den Sicherheitsgurt durch die Fahrradrahmen und um den Hauptrahmen des Trägers herum und ziehen den Sicherheitsgurt fest an.



Wenn die Fahrräder gut befestigt sind kann die Beleuchtung angebracht werden. Die vormontierte Beleuchtungseinheit mit Kennzeichenhalter in die Enden der Hängebügel schieben. Anschließend müssen diese gesichert werden mit den zwei Sicherheitsfederstiften.



Verbinden Sie nun den Beleuchtungsstecker (7 oder 13-polig) mit dem entsprechendem Anschluss an Ihrem Fahrzeug. Überprüfen Sie die Leuchten auf korrekte Funktion.

ACHTUNG: Das Fahren ohne Beleuchtungsrahmen (inklusive Kennzeichen) ist nicht erlaubt!



DER KENNZEICHENHALTER

Die Montage-Clips (2) für die Befestigung des Kennzeichens sind Ausdrückteile und befinden sich im Kennzeichenhalter (siehe Foto)

Clips

Aussparung für die Clips

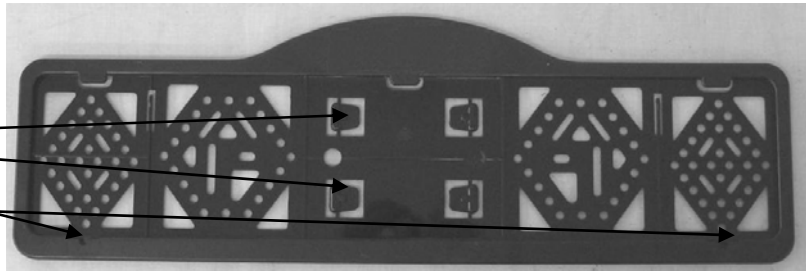

DIE BELEUCHTUNG

Dieser Fahrradträger ist mit einer Beleuchtung ausgerüstet. Die Beleuchtung wird an der Steckdose der Anhängerkupplung angeschlossen. Da verschiedene Sorten von Steckdosen im Umlauf sind, verfügt dieser Träger über einen 7 und 13 poligen Stecker (Jaegers). Dadurch ist der Träger geeignet für jede Art von Anhängerkupplungen bzw. den zugehörigen Steckdosen.

Beide Stecker befinden sich im selben Gehäuse. Auf der Steckeröffnung, die nicht benötigt wird, muss während des Betriebs die mitgelieferte Abdeckkappe angebracht werden.



<p>Universal System 7 Pin</p>	<p>1/L 2/54G 3/31 4/R 5/58R 6/54 7/58L</p>	<p>Blinker links <i>Nicht belegt</i> Masse Blinker rechts Schlußleuchte rechts Bremsleuchten Schlußleuchte links</p>	<p>gelb weiß grün braun rot schwarz</p>
<p>Jaegers System 13 Pin (DIN 72.570)</p>	<p>1 2 3 4 5 6 7 8 9 10 11 12 13</p>	<p>Blinker links <i>Nicht belegt</i> Masse Blinker rechts Schlußleuchte rechts Bremsleuchten Schlußleuchte links <i>Nicht belegt</i> <i>Nicht belegt</i> <i>Nicht belegt</i> <i>Nicht belegt</i> Masse <i>Nicht belegt</i></p>	<p>gelb weiß grün braun rot schwarz</p>

SICHERHEITSVORSCHRIFTEN

Die Kugelfläche muss sauber und fettfrei sein, sowie frei von Lack.

Kontrollieren Sie den Fahrradträger vor dem Gebrauch auf Beschädigungen hin. Beschädigte oder verschlissene Teile sind sofort zu ersetzen. Es dürfen nur Originalersatzteile verwendet werden.

Veränderungen am Heckträger sind grundsätzlich nicht zugelassen (mechanisch oder elektronisch). Dies kann sehr gefährlich sein. Garantieansprüche werden nicht mehr angenommen und wir können das richtige Funktionieren des Fahrradträgers nicht mehr garantieren, wenn Modifikationen durchgeführt worden sind. Wir haften nicht für irgendwelchen durch unrichtige Installation, Bedienung oder Modifikation verursachten Schaden.

Kontrollieren Sie regelmäßig die Beleuchtung Ihres Fahrradträgers auf die korrekte Funktion hin.

Sorgen Sie immer dafür, dass die Fahrräder mit Spanngurten festgezurrst worden sind.

Benutzen Sie immer den zusätzlichen Spanngurt als zusätzliche Sicherung Ihrer Fahrräder. Legen Sie diesen um den U-Bügel und die Fahrradrahmen herum und ziehen Sie ihn anschließend gut fest.

Bitte beachten Sie, dass keine Teile des Fahrrades verloren gehen können (Batterien, Fahrradpumpe, Tachometer, Körbe, Sattel usw.) **Entfernen Sie diese Teile zuerst, bevor Sie mit dem Fahrradträger fahren!**

Alle Spanngurte und Halterungen des Fahrradträgers auf festen Sitz hin prüfen und bei Bedarf nachziehen.

Die Fahrräder nicht durch Planen oder Schutzüberzüge o.ä. abdecken.

Das Fahren mit einem Fahrradträger beeinflusst das Fahren mit Ihrem Auto. Passen Sie Ihre Fahrgeschwindigkeit also an diesen Umstand an (max. 120km/h). Vermeiden Sie auch ruckartige Lenk- und Steuerbewegungen.

Beachten Sie beim Rückwärtsfahren, dass Ihr Auto länger ist als üblich!

Es gelten die gesetzlichen Bestimmungen und Vorschriften über die Beförderungen von Gütern hinter Ihrem Fahrzeug.

Bei Fahrzeugen mit elektronischer Einparkhilfe kann es zu Fehlfunktionen kommen, wenn der Fahrradträger angebaut ist. Schalten Sie während der Benutzung des Fahrradträgers die Einparkhilfe aus.

Falls das Auto mit einer automatischen Öffnung der Heckklappe ausgestattet ist, soll diese ausgeschaltet oder ausschließlich mit der Hand geöffnet werden, wenn der Fahrradträger montiert worden ist.



Vor der Benutzung von Autowaschanlagen den Fahrradträger abbauen.

Der Fahrradträger ist für den Einsatz im Gelände nicht geeignet.

Wenn der Träger nicht verwendet wird, sollte der Träger von der Anhängerkupplung entfernt werden.

Nach Gebrauch ist der Träger einfach und leicht abzubauen und in den Kofferraum, Haus oder Garage zu verstauen. Der Fahrradträger wird mit einer handlichen Tragetasche geliefert, in der alle Teile des Fahrradträgers aufbewahrt werden können.

Sollten Fehler oder Probleme auftreten, benachrichtigen Sie Ihren Pro User Lieferant.

WARTUNG

Den Fahrradträger nach Verwendung sauber und trocken lagern. Eventuell abspritzen mit einem Wasserschlauch um Schlamm und anderen Schmutz zu entfernen.

Halten Sie die Anhängerkupplung sauber und fettfrei.

Halten Sie die Trägerkupplung sauber und fettfrei.

Kontrollieren Sie den Fahrradträger regelmäßig auf Beschädigungen hin. Beschädigte oder verschlissene Teile sind sofort zu ersetzen. Es dürfen nur Originalersatzteile verwendet werden.

Bolzen und Muttern des Fahrradträgers regelmäßig kontrollieren und wenn notwendig nachziehen.

Lackschichtbeschädigungen sofort mit (Grundier)Farbe behandeln.

Drehende und bewegende Teile regelmäßig schmieren.

GARANTIE

Für dieses Produkt gewähren wir für die Bauteile und Funktion eine 2-jährige Garantie. Diese Garantie gilt natürlich nur bei einer sachgerechten Verwendung des Fahrradträgers und deckt keine Schäden ab, die durch Missbrauch entstanden sind. Das Gleiche gilt auch für eine unsachgerechte oder falsche Montage. Um die Gültigkeit der Garantie sicherzustellen, führen Sie bitte die Instandhaltung entsprechend dem Instandhaltungsabschnitt aus. Garantieanspruch ohne Kaufbeleg ist nicht möglich. Wir behalten uns das Recht vor, dass die Kosten für Aufwendungen, wenn Sie außerhalb des Unternehmensbereichs wegen falscher oder nicht sachgerechter Montage, Missbrauch oder Unfallschäden usw.

STÜCKLISTE

Pos.	Beschreibung	Anzahl	Maße
1	Kunststoff Rändelschraube	2	M8
2	Scheibe	2	M8
2b	Scheibe (Feder)	2	M8
3	Sechskantschraube	2	M6x40
4	Selbstsichernde Mutter	2	M6
5	Scheibe	4	M6
6	Basisrohr	1	
7	Scheibe	2	M8
8	Sechskantschraube	2	M8x40
9	Hängebügel	2	
10	Flexibles Gummiband (Rahmen)	4	
11	Schaumgummi Schutz	4	
12	Kunststoff Ausdrückteil	4	
13	Schaumgummi Schutz	2	
14	Sicherheitsstift	2	
15	Rechtes Rücklicht	1	
16	Lampenschutz (R/L)	2	
17	Scheibe	2	M5
18	Schraube	2	
19	Kennzeichenhalter	1	
20	Linkes Rücklicht	1	
21	Lampenhalter Schiene	1	
22	Kunststoff Rändelschraube	2	M6
23	Sechskant Schraube	2	M8x45
23b	Scheibe	4	M8
24	Verbindungsbügel	2	
25	Selbstsichernde Mutter	2	M8
26	Sicherheitsstift	1	
27	Schaumgummi Schutz	2	
28	Sechskantschraube	1	M8x45
29	Selbstsichernde Mutter	1	M8
30	Verriegelungshebel rechter Teil	1	
31	Nagel	1	
32	Verriegelungshebel linker Teil	1	
33	Verriegelungshebel	1	
34	Selbstsichernde Mutter	2	M8
35	Feder	1	
36	Federstift	1	
37	Plastik Scheibe	1	
38	Scheibe	2	M8
39	Nylon Scheibe	10	M8
40	Endkappe	4	25x25
41	Scheibe	4	M5
42	Scheibe (Feder)	4	M5
43	Selbstsichernde Mutter	4	M5
44	Endkappe	4	25x15

EXPLOSIONSZEICHNUNG

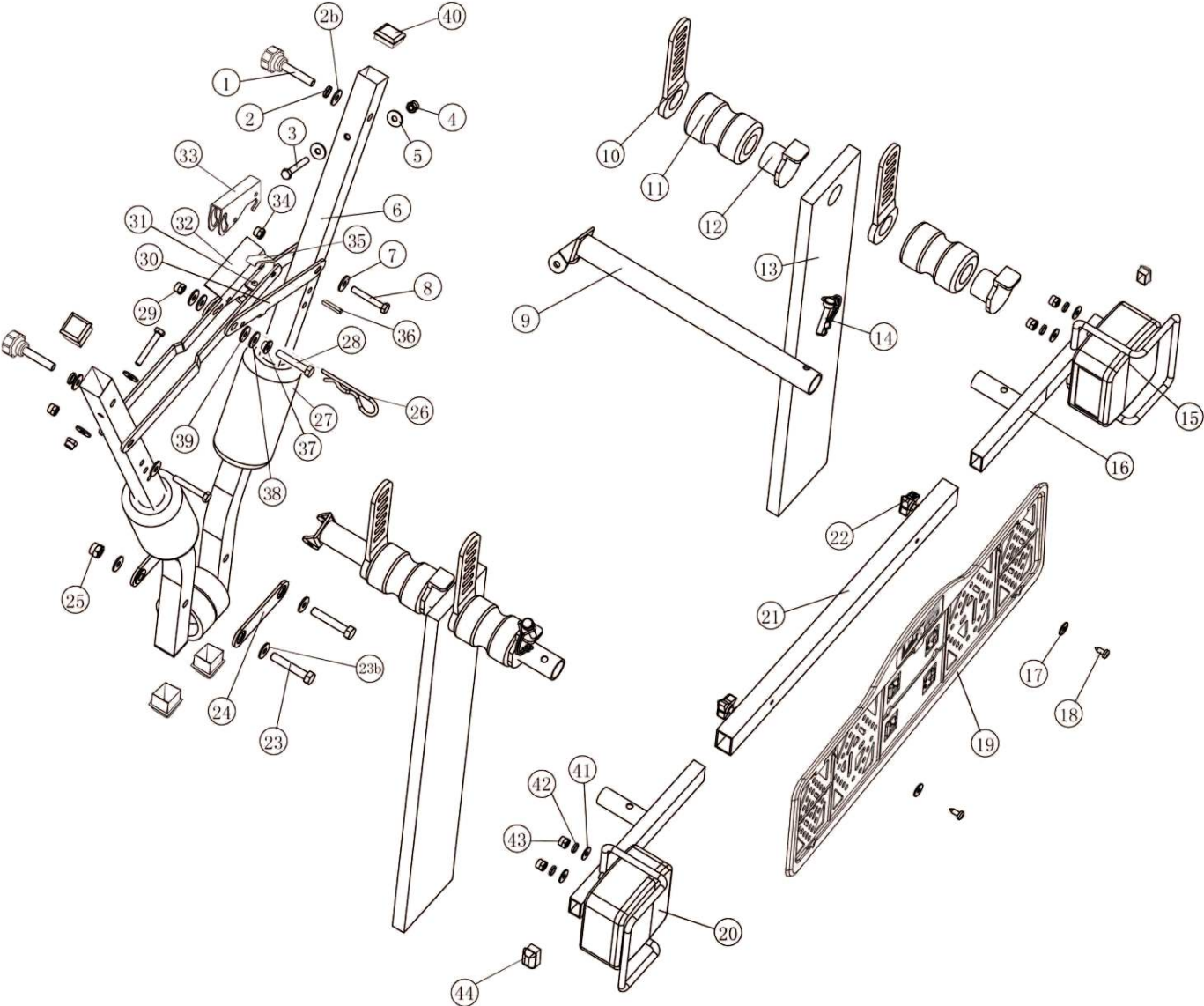

INTRODUCTION

The Pro-User BRILJANT bike carrier is part of the family of bike carriers manufactured by Tradekar Benelux BV.

- ✓ Safe and reliable bike carrier for the transportation of 2 bicycles
- ✓ Universal fitting on the tow ball
- ✓ Easy fitting without the use of tools
- ✓ Easy and quick storage
- ✓ Including storage/carry bag
- ✓ Good protection of bicycles by several foam rubber accessories
- ✓ Including lighting and license plate holder
- ✓ Lighting via a combined 7 and 13 -pin (Jaegers) plug
- ✓ Almost no influence on the driving behaviour of your car



Read the following safety- and operating instructions carefully and act accordingly before using the bike carrier.

IMPORTANT INFORMATION

Read these instructions carefully before using the product for the first time.

Do not use this product until the manual and safety regulations are read and are entirely clear.

The assembly and installation of the bike carrier can only be done according this instruction manual.

The steps that are mentioned and the safety regulations for assembly, handling and use of the bike carrier need to be followed! The slightest non conformity can lead to incorrect assembly or wrong use.

The carrier is suitable for the transport of two bikes at most. Please check the maximum permissible ball load. You can find it on the identification plate of the tow bar of your car (for most cars this is 75kg). The total weight of the carrier with the bikes cannot exceed the maximum permissible ball load of the tow bar.

The maximum permissible load for the carrier itself may be **40kg**.
The net weight of the carrier is **6,5kg**.

Max. permissible Ball load	Weight bike carrier	Max. load
50kg	6,5kg	Max. 40kg
60kg	6,5kg	Max. 40kg
75kg	6,5kg	Max. 40kg
90kg	6,5kg	Max. 40kg

Not suitable for the use on an aluminium hitch ball.

Keep these instructions in your car.

CONSUMER HELPDESK & SUPPORT

 +31 (0) 345-470998 (Monday till Thursday 8:30-12:30)

 service@tradekar.nl

MOUNTING THE BIKE CARRIER

The bike carrier is already assembled in part. Remove all parts from packaging and arrange them in a well-organized way. The instructions will clearly describe and show the parts that you need for further assembly of the bike carrier and mounting of the bikes.

Step 1

Parts:

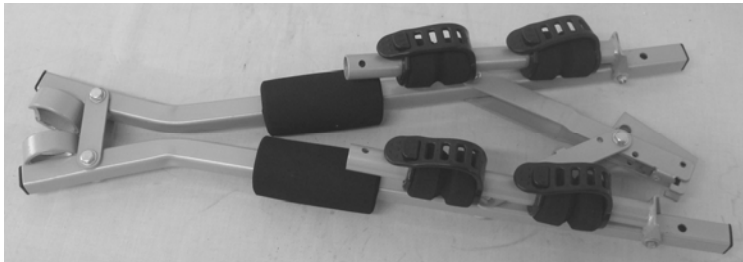

Assembly:

Unfold the two hinged arms so that they are at right angles to the base of the carrier. Next, tighten them with the plastic knobs (M8) that are also supplied.

Make sure that the plastic knobs are strongly tightened!

The carrier is now ready for use!

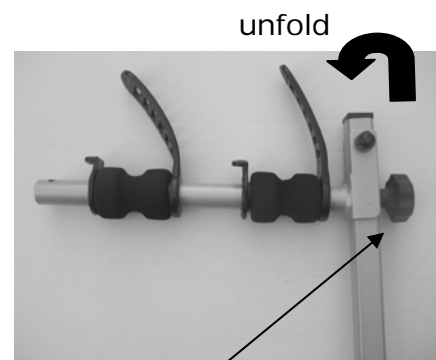

Plastic knob (M8)

End result:



Step 2

Parts:

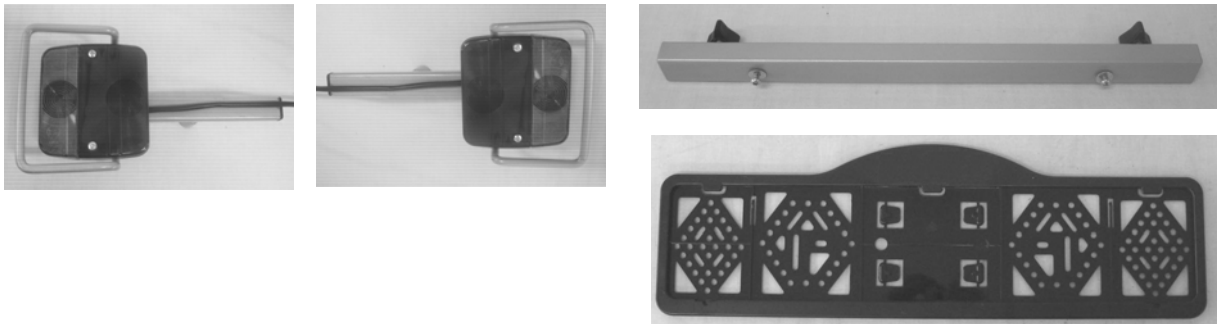

Assembly:

The light frame is a loose part of the bike carrier that can be mounted on the far ends of the unfolded arms. However, it must be assembled first.

Slide the two rear light holders (incl. lights) onto the light holder rail (make sure that the lamp with an "R" on it is mounted on the right side) and fasten them with the two plastic knobs.

Loosen and remove the little screws intended for the mounting of the number plate holder from the light holder rail and fasten the number plate holder to the rail. The number plate holder has to be level with the lighting.

End result:



MOUNTING OF THE BIKE CARRIER ON THE CAR

When mounting the bike carrier to the car, it is best that the car is parked straight, the engine is turned off and the parking brake is activated. Make sure that the tow ball is undamaged, clean and not greasy!

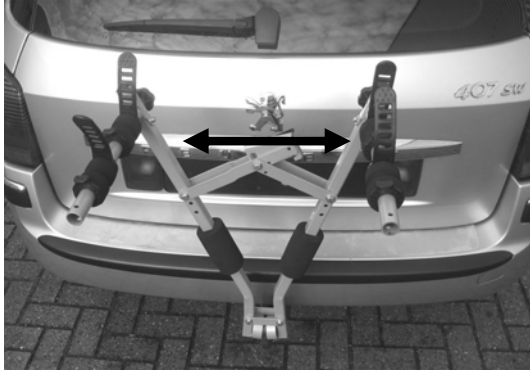

Put the bike carrier on the tow ball. Make sure it is optically straight and unfold the carrier by pushing out the "legs" until more force is needed (position similar as on the picture).

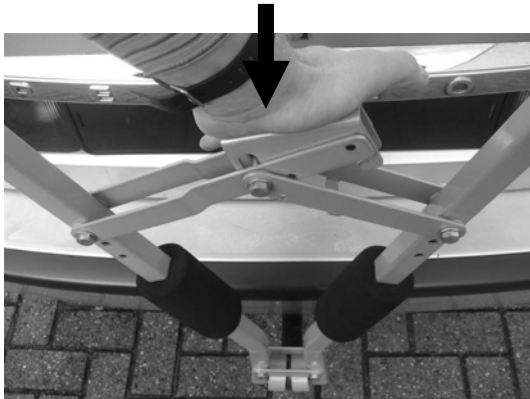

Next, press with the **flat hand** the locking handle down. Push until this is not possible anymore (*this can cost some force!*)

WARNING: Please don't hold the locking handle with your complete hand since this can cause some harm on your hand!



Loosen the locking handle and the locking system will make sure the bike carrier will stay on the hitch ball.

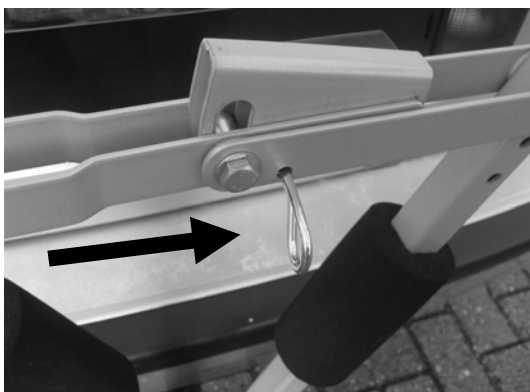

Next, insert the safety pin in the in the appropriate holes. The carrier is now ready to carry your bikes!

Make sure that the carrier is the well secured with the safety pin. The carrier may not be used when the handle is not secured with the safety pin.

HOW TO TAKE THE BIKE CARRIER OF THE TOW BAR

When you want to put the carrier away, you follow the mounting instruction in reverse order:



NOTE: the bike carrier can only be taken from the tow ball when the lamp holder frame is not mounted!

(situation as shown on the picture)



To release the bike carrier from the hitch ball, first take out the safety pin.

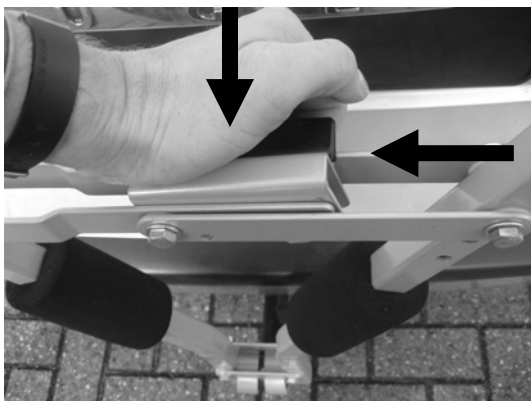

Press down the locking handle **with the flat hand** and tilt the bike carrier up with your other hand (or by your fingers) on the black handle.

WARNING: Because of the high tension on bike carrier, the locking handle can be pushed up by a high speed and with a lot of force!!

Remove the bike carrier from the tow ball and then fold it together (note your fingers!).

Now the bike carrier can be folded together and be stored.



MOUNTING OF THE BIKES ON THE BIKE CARRIER

NOTE: The number plate and lights can only be mounted after having mounted the bikes.

The bikes are well protected by several foam rubber accessories. It is possible to move these foam rubber accessories, to provide optimum protection for your bike.



- 1) The frame is protected by the foam rubber on the arms
- 2) The "legs" of the carrier have two foam rubber rolls that protect the bike frame on the side
- 3) Two rectangular foam rubber accessories can be placed in between the bikes (hanging on the arms).

Mounting of the bikes on the bike carrier: In principal, the frames of the bike are hanging on the horizontal arms.



Remove all parts from the bikes that could easily be lost (E-bike batteries, bike pumps, speedometers, baskets, panniers, bicycle seats etc.) during transport. These parts may become loose by the increased air resistance and vibration and put other road users at risk.

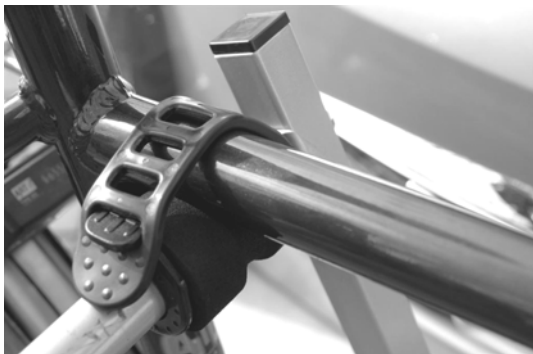

The first (*and heaviest, max 20kg*) bike has to be placed in the rear foam holders (the one which are the nearest to the car) and must be secured with the integrated, flexible rubber strap.



Next, the front wheel must be fastened with the supplied straps of ~65cm. This to protect the wheel from moving/turning.

Place the second bike **in opposite direction** in the second foam holders and secure it with the integrated, flexible rubber strap.

Now secure the bikes using the long safety belt (supplied). Run the safety belt through the bike frame and around the bike carrier mainframe and tighten firmly.



If the bikes are firmly tight, the lighting can be mounted. Slide the pre-mounted light frame with number plate into the ends of the arms (lamps are adjustable, so it should always fit). Secure the light frame with the two safety pins.



Now connect the electric connector (7 or 13 pin) into socket of the car and check the lights for a proper operation.

ATTENTION: Driving the bike carrier without light frame (including license plate) is not allowed!



THE LICENSEPLATEHOLDER

The clips (2) to mount the license plate can be pressed out and are in the license plate holder (see picture).

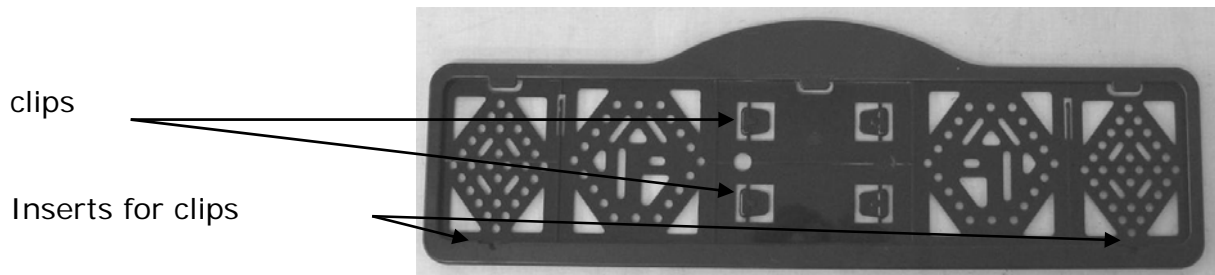

LIGHTING

This bike carrier is equipped with a lighting system. This system can be connected to the tow bar power socket of your car. Seeing that there are different kinds of sockets that require different kinds of plugs, this carrier comes with the usual 7-pin plug and the 13-pin plug (Jaegers). As a result, the carrier can be used with any tow bar!



Both plugs are in one housing. Please cover the plug you don't use with the supplied cover.

<p>Universal system 7 pin</p>	<p>1/L 2/54G 3/31 4/R 5/58R 6/54 7/58L</p>	<p>Indicator left <i>Not used</i> Ground Indicator right Rear light right Stop lights Rear light left</p>	<p>yellow white green brown red black</p>
<p>Jaegers system 13 pin (DIN 72.570)</p>	<p>1 2 3 4 5 6 7 8 9 10 11 12 13</p>	<p>Indicator left <i>Not used</i> Ground Indicator right Rear light right Stop lights Rear light left <i>Not used</i> <i>Not used</i> <i>Not used</i> Ground <i>Not used</i></p>	<p>yellow white green brown red black</p>

SAFETY REGULATIONS

Keep the tow ball clean and free of grease.

Check the bike carrier before use if there is any damage. Damaged or worn parts need to be replaced immediately. Only use original replacement parts.

Do not make any modifications on the bike carrier (mechanical or electronic) This can be very dangerous. Warranty claims will not be accepted and we can not guarantee the correct functionality of the bike carrier, if you done modifications. We are not responsible for damage caused as result of incorrect assembly, installation or modification.

Check the correct operation of the lighting at regularly.

Always make sure that the bikes are firmly fixed by using the belts.

Always use the extra safety belt, for extra protection of your bikes. Run the safety belt trough the U-frame and the frames of the bikes, and pull this firmly.

Make sure that no parts of the bike can get lost during driving (battery, pump, basket, saddlebags, etc.). **Always remove these before driving!**

Check regularly if all the belts, knobs and fixations are firmly secured and if necessary secure them again.

Do not cover the bikes with a cover while driving.

Driving with a bike carrier affects the performance of your car. Adjust your speed accordingly (max 120km/h). Try to avoid sudden braking and steering movements.

Please remember when driving in reverse that the car is longer than usual!

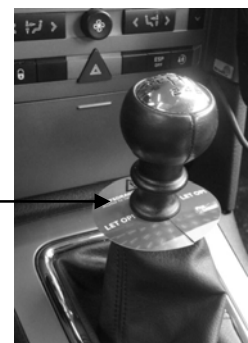

In addition, pay attention to the regulatory requirements applicable to the transport of goods at the back of your vehicle.

When you have a vehicle with electronic parking sensors, an error message can come when the bike carrier is mounted. Switch off the parking system during the use of the bike carrier.

If the car is equipped with an automatic opening of the trunk, this must be switched off or only opened manually, if the bike carrier is mounted.

Take the bike carrier of the tow ball before using the carwash.

The bike carrier is not suitable for "off road" use.

Take the bike carrier of the tow ball if not used.

After use, the carrier can be easily stored in the boot of your car or at home, in the shed or garage. A practical carrier bag is supplied with the bike carrier, so everything can be stored away neatly.

In case of defects or problems please contact your Pro-User supplier.

MAINTENANCE

Always store the bike carrier clean and dry after use. If necessary spray with the water hose to remove mud and other filthy stuff.

Keep the tow ball of the car clean and free of grease.

Keep the connector of the bike carrier clean and free of grease.

Check the bike carrier regular if there is any damage. Damaged or worn parts need to be replaced immediately. Use only original replacement parts.

The nuts and bolts of the bike carrier need to be checked regular, if necessary tighten them again.

If there is a damage on the powder coating of the bike carrier this need to be treated with paint immediately.

Rotating and moving parts need to be oiled regularly.

GUARANTEE

This product is covered by a 2 year warranty. Please note that our guarantee covers reasonable use of the bike carrier, it does NOT cover any damage caused by misuse. This also applies to a malfunction or failure of the bike carrier that has been caused by poor or incorrect installation. To ensure the validity of the guarantee please carry out maintenance in accordance with the maintenance section. Warranty claim without proof of purchase is not possible. We reserve the right to make a call out and/or repair charge for any work required to be undertaken to rectify faults that are outside of the warranty i.e. incorrect or poor fitting, misuse, accidental damage, etc.

PART LIST

Pos no.	Description	Number	Size
1	Plastic knob	2	M8
2	Spring washer	2	M8
2b	Washer	2	M8
3	Hex head screw	2	M6x40
4	Self-locking nut	2	M6
5	Washer	4	M6
6	Mainframe	1	
7	Washer	2	M8
8	Hex head screw	2	M8x40
9	Hinged arm	2	
10	Flexible rubber strap	4	
11	Foam rubber	4	
12	Plastic clip for rubber strap	4	
13	Rectangular foam rubber	2	
14	Safety pin	2	
15	Right rear light	1	
16	Light holder real (R/L)	2	
17	Washer	2	M5
18	Screw	2	
19	License plate holder	1	
20	Left rear light	1	
21	Light holder rail	1	
22	Plastic knob	2	M6
23	Hex head screw	2	M8x45
23b	Washer	4	M8
24	Connection part	2	
25	Self-locking nut	2	M8
26	Safety pin	1	
27	Foam rubber rolls	2	
28	Hex head screw	1	M8x45
29	Self-locking nut	1	M8
30	Locking handle right-part	1	
31	Rivet	1	
32	Locking handle left-part	1	
33	Handle for press	1	
34	Self-locking nut	2	M8
35	Spring under handle	1	
36	Spring pin	1	
37	Bushing	1	
38	Washer	2	M8
39	Nylon washer	10	M8
40	End-cup	4	25X25
41	Washer	4	M5
42	Spring washer	4	M5
43	Nut	4	M5
44	End-cup	4	25X15

EXPLODED VIEW

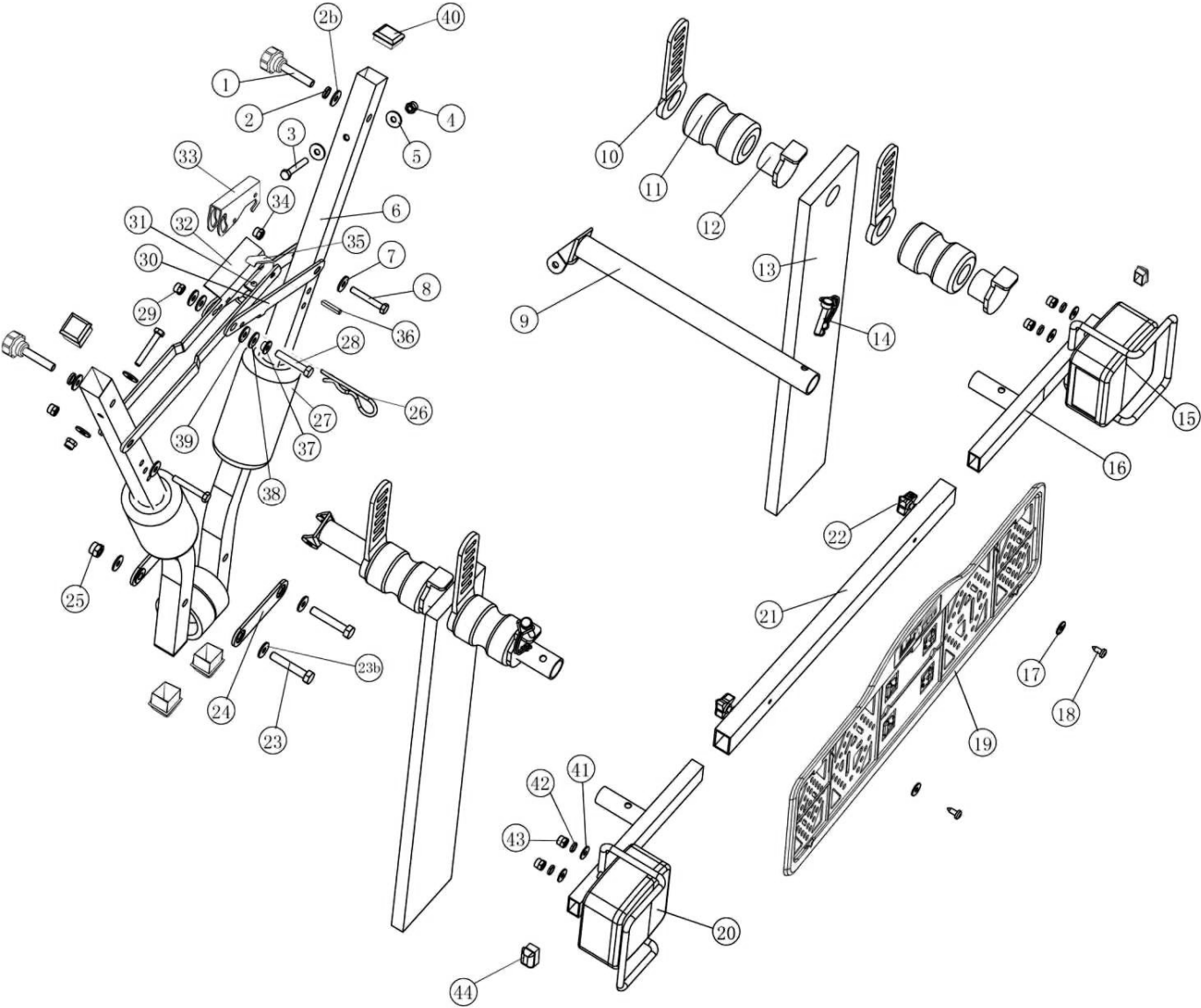

INTRODUCTION

Le porte-vélos Pro-User BRILJANT fait partie de la gamme de porte-vélos fabriqués par Tradekar Benelux BV.

- ✓ Un porte-vélo pour transporter 2 vélos en toute sécurité
- ✓ Montage universelle sur l'attache-remorque
- ✓ Assemblage simple sans outils
- ✓ Se range facilement et rapidement
- ✓ Livré avec sac de rangement
- ✓ Bonne protection des vélos grâce aux plusieurs protèges-cadre en mousse
- ✓ Support pour phares et plaque minéralogique ci-inclus
- ✓ Éclairage via prise mâle 7 et 13 broches (Jaeger)
- ✓ La tenue de route de la voiture n'est pratiquement pas influencée



Avant d'utiliser le support, lisez les consignes de sécurité et d'emploi jusqu'au bout et agissez selon celles-ci.

INFORMATIONS IMPORTANTES

A lire soigneusement avant la première utilisation.

Avant le montage et l'utilisation du produit, veuillez lire et comprendre entièrement le manuel d'instructions pour le montage et les prescriptions en matière de sécurité.

Veuillez effectuer l'assemblage et le montage du porte-vélos en suivant strictement les instructions du manuel de montage.

Les étapes reprises et les instructions en matière de sécurité pour le montage, le maniement et l'utilisation du porte-vélos doivent être rigoureusement suivies. La moindre divergence peut mener à un mauvais montage ou à une utilisation erronée.

Le support est adapté pour le transport de deux vélos au maximum. Faites attention à l'indice de dureté Brinell maximum autorisé. Vous trouverez celui-ci sur la plaque signalétique de l'attache-remorque de votre voiture (pour la plupart des voitures, celui-ci est de 75kg). Le poids total du support avec les vélos ne peut pas excéder l'indice de dureté Brinell maximum autorisé de l'attache-remorque.

La charge maximale sur le porte-vélos proprement dit peut être de **40kg**. Le poids net du support est de **6,5kg**.

Force de traction maximale de l'attache remorque	Le poids à vide du porte-vélos	Charge maximum
50kg	6,5kg	Max. 40kg
60kg	6,5kg	Max. 40kg
75kg	6,5kg	Max. 40kg
90kg	6,5kg	Max. 40kg

N'est pas approprié à un usage sur attache-remorque en aluminium.

Conserver ce manuel d'instructions de montage et ces prescriptions de sécurité dans votre véhicule.

SERVICE APRÈS VENTE

 +31 (0) 345-470998 (lundi à jeudi 8:30-12:30)

 service@tradekar.nl

L'ASSEMBLAGE DU PORTE-VÉLOS

Le porte-vélos est déjà partiellement pré-assemblé. Sortez tous les éléments de l'emballage et poser-les devant vous. Ce manuel indique l'assemblage étape par étape et à quel endroit et comment utiliser les pièces.

Etape 1

Les éléments:

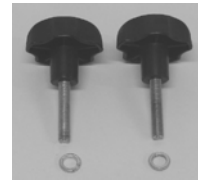
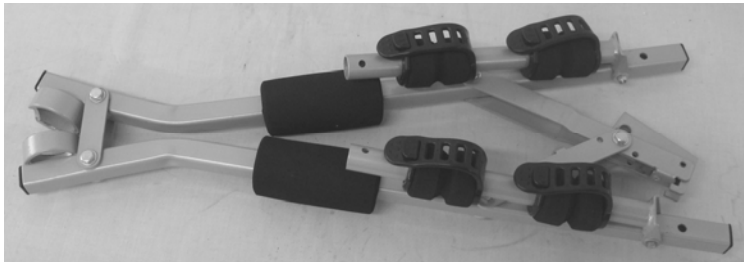

L'assemblage:

Déplier les deux tubes avec les attaches-vélos de telle manière qu'ils soient positionnés à 270° par rapport au grand tube. Fixer-les avec les Boutons en pvc (M8) ci-inclus.

Il est prêt pour emploi!

Résultat final:



Déplier 270°

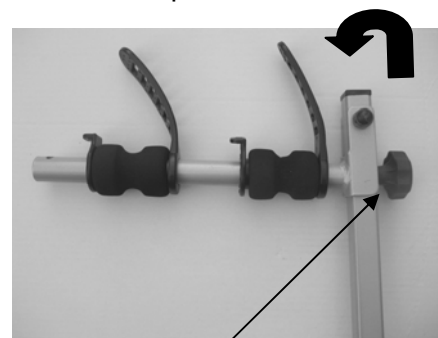

Bouton en pvc (M8)

Etape 2

Les éléments:

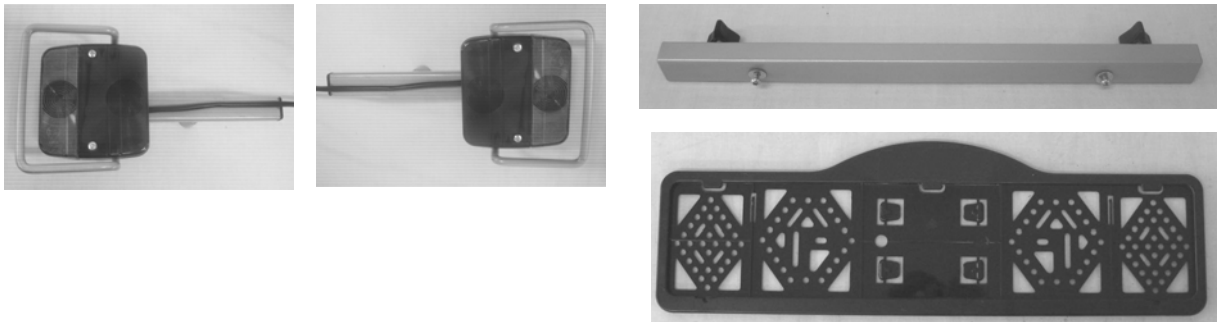

L'assemblage:

Le support à phares est une pièce à part qui peut être fixée aux bouts des tubes avec les accroches-vélos. Procéder d'abord à son assemblage.

Insérer les deux supports à phare (ampoules incluses) dans le rail. (Positionner le phare avec R à droite) Visser-les avec les deux boulons en pvc.

Devisser les vis du rail à phares avant l'assemblage du support de la plaque minéralogique et fixer ensuite ce support sur le rail. La plaque minéralogique doit être positionnée à hauteur des feux.

Résultat final:



MONTAGE DU PORTE VELOS SUR L'ATTACHE-REMORQUE

Pour le montage du porte-vélos, veillez à ce que la voiture soit droite, que le moteur soit éteint et que le frein à main soit serré. Veillez à ce que l'attache-remorque ne soit pas endommagé, qu'il soit propre et sans graisse!

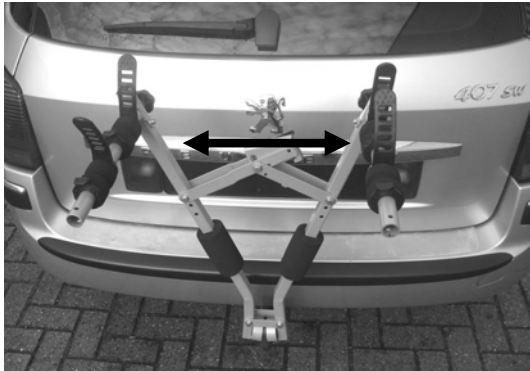

Placer le porte-vélos sur la boule de l'attache-remorque de façon bien droit. Déplier les deux grands tubes (La position est similaire à celle de la photo).

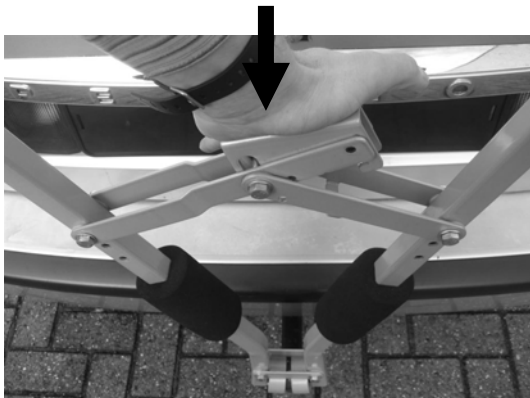

Poussez ensuite **du plat de la main** le levier de blocage vers le bas. Appuyez dessus jusqu'à ce que vous ne puissiez plus descendre plus bas (*cela peut demander un peu d'effort physique*).

ATTENTION : ne pas saisir le levier de blocage à pleine main, car vous pourriez vous blesser !



Relâchez ensuite le levier de blocage et, grâce au verrouillage, le porte-vélos restera bien fixé au crochet de remorquage.



Placez ensuite la goupille de sécurité dans le trou conçu à cette fin. Le porte-vélo est maintenant prêt à être chargé !

Assurez-vous que le porte-vélo est bien verrouillé avec la goupille de verrouillage. Le porte-vélo ne doit *jamais* être utilisé si il n'est pas verrouillé avec la goupille de verrouillage.

DÉMONTAGE DU PORTE-VÉLO DE L'ATTACHE-REMORQUE

Pour ranger le support, suivez les instructions précédentes dans l'ordre inverse :



ATTENTION : Le port-vélo peut uniquement être levé si la rampe d'éclairage n'est pas monté !

(situation comme montrée sur l'image)



Pour retirer le porte-vélos du crochet de remorquage, retirez la goupille de sécurité du trou.

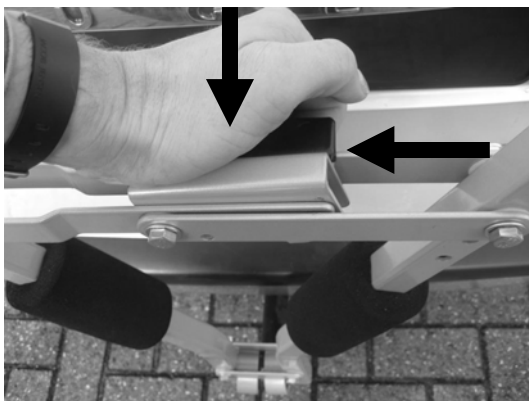

Repoussez à nouveau **du plat de la main** le levier de blocage vers le bas et bloquez de l'autre main (ou éventuellement avec les doigts) le porte-vélo en tirant le levier noir vers le haut (porte-vélos à l'arrière).

ATTENTION : étant donné que le porte-vélos peut faire l'objet d'une forte tension, le levier peut revenir vers le haut très rapidement et avec un peu de force !

Enlevez le port-vélo du crochet d'attelage et puis pliez le ensuite (Attention de ne pas vous coincez les doigts !).

Le porte-vélo peut maintenant être replié et rangé.



INSTALLATION DES VÉLOS SUR LE PORTE-VÉLOS

ATTENTION : Monter d'abord les vélos et par la suite la plaque minéralogique avec l'éclairage.

Les accessoires en mousse protègent bien le vélo. Vous pouvez les déplacer là où bon vous semble.



- 1) Le cadre du vélo est protégé par la mousse en caoutchouc.
- 2) Les deux rouleaux en mousse des deux tubes fournissent une protection latérale
- 3) Ensuite vous avez deux protections rectangulaires en mousse caoutchouc à placer entre les vélos

Installation des Vélos sur le porte-vélos: Les vélos sont suspendus par les cadres dans les attaches-vélos.



Veillez à ce qu'aucune pièce du vélo ne puisse se perdre durant le transport (accus, pompe à vélo, compteurs de vitesse, paniers, sacs de vélo, sièges pour vélo, etc.). Enlevez toujours celles-ci avant de démarrer ! Ces éléments pourraient en effet se détacher au cours du transport en raison de l'augmentation des vibrations et de la résistance à l'air et constituer un danger pour les usagers de la route.



Le premier vélo (*max. 20kg*) doit être placé dans le premier ensemble en mousse en caoutchouc (le plus proche de la voiture) et attachez le avec la ceinture en caoutchouc intégrée.



Puis, la roue avant doit être fixée avec la ceinture de sécurité de ~65cm. Cela permet à la roue avant de ne pas bouger.

Le deuxième vélo se met **dans le sens opposer**, placer dans le deuxième ensemble en mousse caoutchouc et accrocher le avec les ceintures de caoutchouc intégrées et avec la ceinture de sécurité pour la roue avant

Attachez les bicyclettes avec la ceinture de sécurité longue en la posant à travers les cadres des bicyclettes et autour de l'étrier. Serrez ensuite cette ceinture de sécurité fermement.



Après avoir bien attachés les vélos, installer la signalisation. L'éclairage et la plaque minéralogique peuvent être insérés dans les bouts du petit tube déplié. Verrouiller-les par les deux goupilles de sûreté.



Maintenant, branchez les prises mâles d'éclairage (7 ou 13 broches).

Faites attention que la conduite avec le porte-vélo sans rampe d'éclairage (y compris la plaque de minéralogique) n'est pas autorisée!



SUPPORT DE LA PLAQUE

Les clips de fixation (2) pour la fixation de la plaque d'immatriculation peuvent être enfoncés et se trouvent sur le support de la plaque (voir photo).

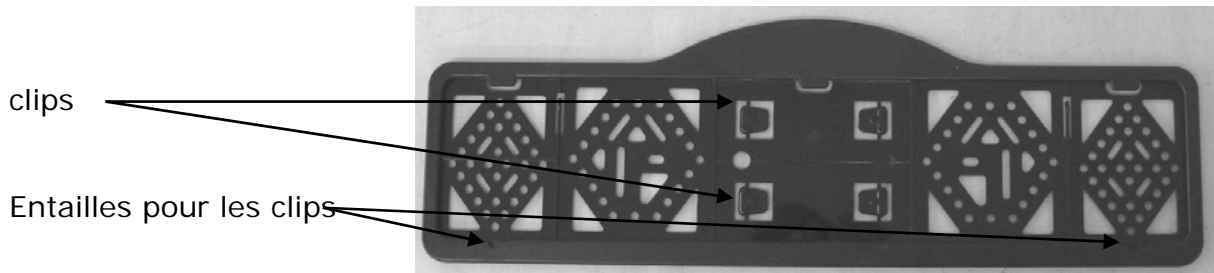

L'ÉCLAIRAGE

Ce porte-vélos est équipé d'éclairage. L'éclairage peut être branché sur la multiprise de l'attache-remorque de votre voiture. Étant donné qu'il existe plusieurs sortes de prises en circulation, ce support offre le choix entre la prise mâle 7 broches et la prise mâle 13 broches (Jaegers). De ce fait, le support s'adapte à chaque attache-remorque !

Chaque prise constitue une seule pièce moulée. Nous vous conseillons de couvrir la prise non utilisée avec une petite protection inclus dans ce kit.



<p>System universel 7 broches</p>	<p>1/L 2/54G 3/31 4/R 5/58R 6/54 7/58L</p>	<p>Clignotant gauche <i>Pas encore attribué</i> Masse Clignotant droit Lanterne droite Feux stop Lanterne gauche</p>	<p>jaune blanc vert marron rouge noir</p>
<p>System Jaegers 13 broches (DIN 72.570)</p>	<p>1 2 3 4 5 6 7 8 9 10 11 12 13</p>	<p>Clignotant gauche <i>Pas encore attribué</i> Masse Clignotant droit Lanterne droite Feux stop Lanterne gauche <i>Pas encore attribué</i> <i>Pas encore attribué</i> <i>Pas encore attribué</i> Masse <i>Pas encore attribué</i></p>	<p>jaune blanc vert marron rouge noir</p>

CONSIGNES DE SÉCURITÉ

Gardez l'attache-remorque propre et dégraissée.

Avant son utilisation, vérifiez que le porte-vélos ne soit pas endommagé. Les pièces endommagées ou usées doivent immédiatement être remplacées. N'utilisez que des pièces de rechange originales.

N'apportez aucune modification au porte-vélos (mécanique ou électronique). Ceci pourrait être extrêmement dangereux. Les revendications en matière de garantie seront refusées et nous ne pourrons plus garantir le bon fonctionnement du porte-vélos si des modifications y ont été apportées. Nous ne sommes pas responsables des dégâts occasionnés par une installation ou une manipulation incorrecte ou en cas de modifications.

Vérifiez régulièrement le bon fonctionnement de l'éclairage du porte-vélos.

Veillez toujours à la fixation correcte des vélos au moyen des sangles.

Utilisez toujours les sangles supplémentaires pour une meilleure protection de vos vélos. Posez celles-ci autour des étriers en U et des cadres des vélos et resserrez-les correctement.

Veillez à ce qu'aucune pièce du vélo ne puisse se perdre durant le transport (accus, pompe à vélo, compteurs de vitesse, paniers, sacoches de vélo, sièges pour vélo, etc.). **Enlevez toujours celles-ci avant de démarrer !**

Contrôlez régulièrement que toutes les sangles, boutons rotatifs et fixations soient bien attachés et fixez-les si nécessaire.

Durant le roulage, ne couvrez pas les vélos d'une housse.

Le roulage avec un porte-vélos influence la tenue de route de la voiture. Adaptez dès lors votre vitesse. Évitez également les actions de freinage et les mouvements de volant brusques.

Tenez compte du fait qu'en cas de marche arrière, la voiture est plus longue que la normale!

En outre, nous attirons l'attention sur le fait que les exigences légales pour le transport de marchandises à l'arrière de votre véhicule sont d'application.

Pour les véhicules disposant d'une aide au stationnement, il se pourrait qu'apparaisse un message d'erreur en cas de montage du porte-vélos. Débranchez l'aide au stationnement pendant l'utilisation du porte-vélos.

Si la voiture est équipée d'une ouverture automatique du hayon et que le porte-vélos a été monté, celle-ci devra être désactivée ou ouverte exclusivement de manière manuelle.

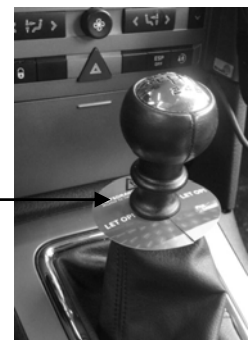

Retirez le porte-vélos de l'attache-remorque avant de vous rendre au lavage automatique d'automobiles.

Le porte-vélos n'est pas adapté à une utilisation du véhicule hors-route.

Si le support n'est pas utilisé, il doit être démonté de l'attache-remorque.

Après utilisation ce porte-vélos se range facilement dans le coffre du véhicule ou n'importe où à la maison ou au garage. Une sacoche est fournie pour bien pouvoir ranger l'ensemble du porte-vélos.

En cas de pannes ou de problèmes, veuillez contacter votre fournisseur Pro-User.

ENTRETIEN

Après utilisation, entreposez le porte-vélos nettoyé et séché. Laver éventuellement au jet d'eau, au moyen d'un tuyau d'arrosage, pour enlever la boue et autres saletés.

Gardez propre et dégraissé l'attache-remorque de la voiture.

Gardez propre et dégraissé le raccord du porte-vélos.

Vérifiez régulièrement que le porte-vélos ne soit pas endommagé. Les pièces endommagées ou usées doivent immédiatement être remplacées. N'utilisez que des pièces de rechange originales.

Contrôler régulièrement les boulons et les écrous du porte-vélos et serrez-les si nécessaire.

Traitez immédiatement les dégradations du vernis à l'aide d'une couche d'enduit.

Lubrifiez régulièrement les pièces rotatives et mobiles.

GARANTIE

Ce produit bénéficie d'une période de garantie de 2 ans. Attention : la garantie ne couvre qu'une utilisation normale du porte-vélos. Les dégâts occasionnés par une utilisation incorrecte ne seront en aucun cas couverts. Ceci inclut également les pannes ou les défauts qui se sont produits en raison d'un montage incorrect. Pour veiller à l'application des conditions de garantie, vous devez (faire) effectuer l'entretien conformément aux prescriptions en la matière. Réclamation de Garantie n'est pas possible sans preuve d'achat. Nous nous réservons le droit de vous porter en compte les frais résultants de réparations occasionnées par des éléments dont nous ne sommes pas responsables, comme un montage et/ou une utilisation incorrectes, des dégâts suite à des accidents, etc.

DESCRIPTION DES PIÈCES

Pos nr.	Description	Nombre	Dimension
1	Bouton en pvc	2	M8
2	Rondelle	2	M8
2b	Rondelle	2	M8
3	Boulon à 6 pans	2	M6x40
4	Ecrou	2	M6
5	Rondelle	4	M6
6	Cadre de base	1	
7	Rondelle	2	M8
8	Boulon à 6 pans	2	M8x40
9	Tube	2	
10	Attache-vélo flexible en caoutchouc	4	
11	Protection cadre en mousse	4	
12	Clip en pvc	4	
13	Protection en mousse	2	
14	Goupille de sûreté	2	
15	Phare arrière droit	1	
16	Support à phare (R=D/ L =G)	2	
17	Rondelle	2	M5
18	Vis	2	
19	Support plaque minéralogique	1	
20	Phare arrière gauche	1	
21	Rail à phares	1	
22	Bouton à visser en pvc	2	M6
23	Boulon à 6 pans	2	M8x45
23b	Rondelle	4	M8
24	Pièce de raccordement	2	
25	Ecrou	2	M8
26	Goupille de sûreté	1	
27	Protection cadre en mousse	2	
28	Boulon à 6 pans	1	M8x45
29	Ecrou	1	M8
30	Levier de verrouillage droit	1	
31	Pin	1	
32	Levier de verrouillage gauche	1	
33	Levier de verrouillage	1	
34	Ecrou	2	M8
35	Ressort	1	
36	Pin	1	
37	Rondelle en pvc	1	
38	Rondelle	2	M8
39	Rondelle en nylon	10	M8
40	Protection pour extrémité	4	25X25
41	Rondelle	4	M5
42	Rondelle	4	M5
43	Ecrou	4	M5
44	Protection pour extrémité	4	25X15

DESSIN D'ASSEMBLAGE AVEC ACCESSOIRES

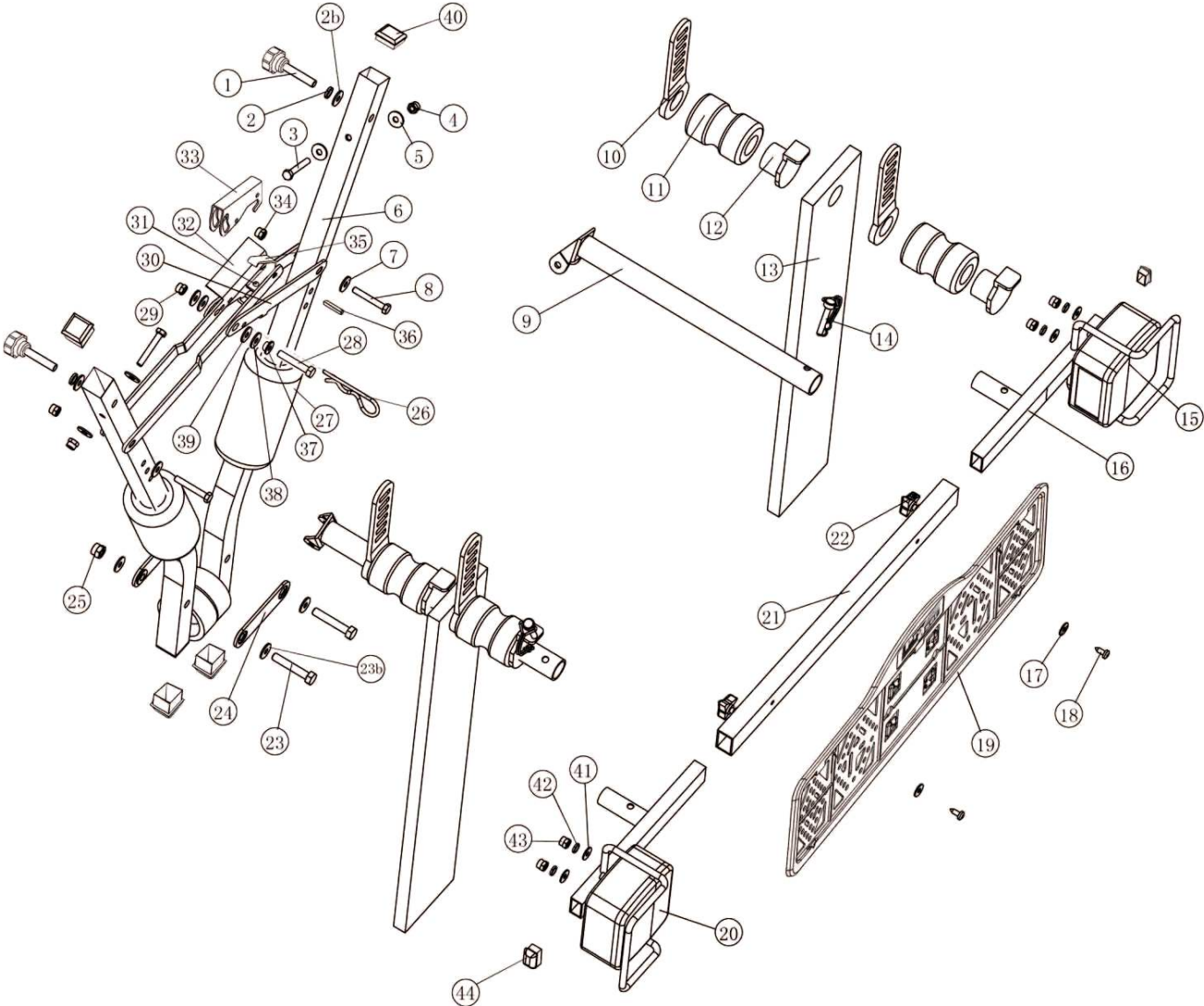

© Tradekar 91533/19A

PROUSER BIKE CARRIERS®

Tradekar Benelux BV

Staalweg 8
4104 AT CULEMBORG
The Netherlands

+31 (0)345-470990
info@tradekar.nl
www.pro-user.eu

